

# Guia rápido do IPLEX TX

Leia e compreenda cuidadosamente as informações e siga as instruções no manual de instrução do IPLEX TX antes de usar este instrumento.

Este guia rápido é uma introdução às diversas funções básicas, indicadores, telas de menu do instrumento e precauções de segurança retiradas do manual de instrução do IPLEX TX.

## Uso previsto

Este instrumento deve ser usado para inspecionar e observar o interior de máquinas, equipamentos, materiais e outros objetos sem danificar o objeto sendo inspecionado.

## Nomenclatura e funções do instrumento

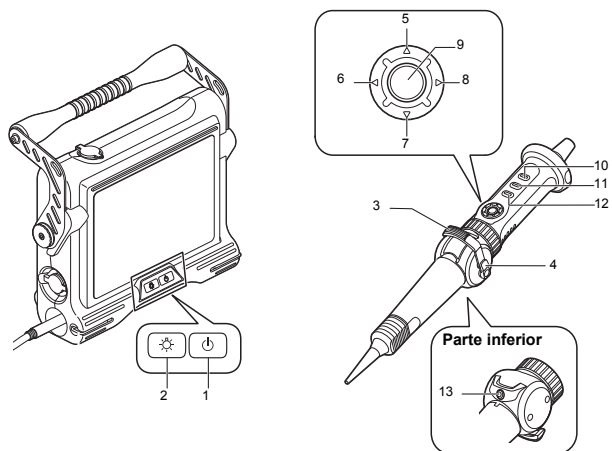

Número	Nome	Descrição da função
1	Botão Liga/Desliga	Pressione por pelo menos dois segundos para ligar e desligar a energia.
2	Botão LIGHT	Ativa a iluminação da extremidade distal do tubo de inserção.
3	Alavanca de ângulo	Permite curvar a extremidade distal em duas direções.
4	Alavanca de travamento do ângulo	Se você desejar manter o ângulo da extremidade distal quando ela for curvada, empurre para frente a alavanca de travamento do ângulo para fixá-lo na seção de angulação. O ajuste fino do ângulo de angulação também pode ser efetuado quando a angulação estiver travada.
5	Botão BRT ▲	<b>Tela Ao vivo</b> A tela inteira se ilumina cada vez que ele for pressionado. Você pode comutar para tela de imagem de alta sensibilidade pressionando o botão [BRT] para cima até [BRT] (brilho) atingir sua configuração máxima (Nível 8) (reforço monocromático). <b>Tela miniatura/operação de menu/operação de título</b> Move o quadro de seleção para cima.
6	Botão T	<b>Tela Ao vivo</b> Você pode fazer zoom de aproximação na imagem suavemente até 2x pressionando este botão longamente. O zoom de aproximação é interrompido em 1x, e pressione novamente para continuar o zoom adicional. <b>Tela Recuperar</b> Rola da imagem atualmente exibida para a imagem anterior (ordem decrescente de nome do arquivo). <b>Tela miniatura/operação de menu/operação de título</b> Move o quadro de seleção para esquerda.

Número	Nome	Descrição da função
7	Botão BRT ▼	<b>Tela Ao vivo</b> A tela inteira se escurece cada vez que ele for pressionado. <b>Tela miniatura/operação de menu/operação de título</b> Move o quadro de seleção para baixo.
8	Botão W	<b>Tela Ao vivo</b> Você pode fazer zoom de afastamento na imagem suavemente até 0,5x pressionando este botão longamente. O zoom de afastamento é interrompido em 1x, e pressione novamente para continuar o zoom adicional. <b>Tela Recuperar</b> Rola da imagem atualmente exibida para a imagem posterior (ordem crescente de nome do arquivo). <b>Tela miniatura/operação de menu/operação de título</b> Move o quadro de seleção para direita.
9	Botão ENT/MENU	<b>Tela ao vivo/tela congelada/tela recuperar/tela miniatura</b> Pressionar longamente este botão exibe a tela menu. Pressionar rapidamente este botão executa o item de menu selecionado. <b>Tela Menu</b> Pressionar rapidamente este botão executa o item de menu selecionado. Se o cursor estiver no menu principal, pressionar longamente retorna você para a tela ao vivo. Se o cursor estiver no submenu, pressionar longamente move o cursor para o menu principal. <b>Tela Miniatura</b> Pressionar rapidamente este botão exibe a tela recuperar.
10, 13	Botão FRZ/REC	<b>Tela Ao vivo</b> Pressionar rapidamente este botão congela a imagem. Pressione-o novamente para retornar à tela ao vivo. Pressioná-lo longamente após uma imagem estática ser gravada abre a janela de confirmação de gravação de vídeo. Selecione "YES" (SIM) e pressione rapidamente o botão [ENT/MENU] para iniciar uma gravação de vídeo. Pressionar rapidamente o botão [FRZ/REC] interrompe a gravação de vídeo. <b>Tela Congelar</b> Pressionar longamente este botão grava uma imagem estática. <b>Tela Miniatura</b> Pressionar rapidamente este botão exibe uma marca (✓) na imagem miniatura selecionada. Pressionar longamente este botão exibe uma marca (✓) em todas as imagens miniatura. Selecionar as imagens miniatura nas quais a marca (✓) é exibida e pressionar rapidamente esta botão remove a marca (✓). Pressionar longamente este botão permite a você remover a marca (✓) de todas as imagens miniatura.
11	Botão VIEW	<b>Tela ao vivo/tela congelada/tela miniatura</b> Pressionar rapidamente este botão exibe a imagem gravada mais recentemente. Pressioná-lo rapidamente novamente retorna você à tela anterior. <b>Tela ao vivo/tela congelada/tela recuperar</b> Pressionar longamente este botão exibe a tela miniatura. Pressioná-lo longamente novamente retorna você à tela anterior.
12	Botão LIVE/WIDER	<b>Tela Ao vivo</b> O brilho da imagem ao vivo como um todo pode ser ajustado alterando o modo de ganho durante a observação. Cada vez que o botão for pressionado, ele comuta AUTO → WIDER1 → WIDER2. <b>Tela congelada/tela recuperar/tela miniatura</b> Pressione-o rapidamente para retornar à tela ao vivo.

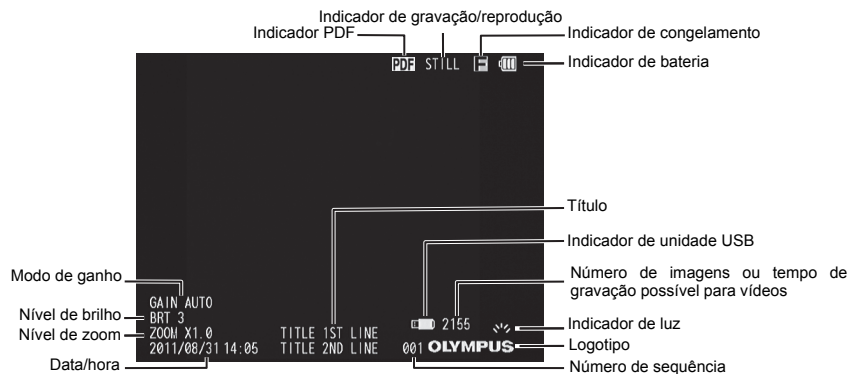

Executar operações de menu

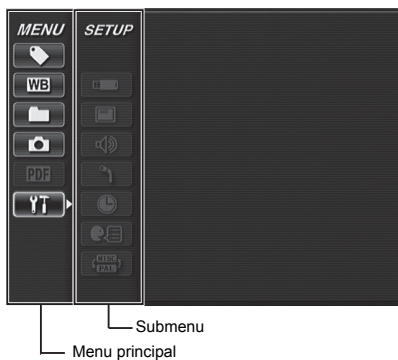







1. Pressione longamente o botão [ENT/MENU]. Isso exibe o menu.
2. Use os botões [BRT ▲]/[BRT ▼] para mover para cima e para baixo e os botões [W]/[T] para mover para esquerda e para direita para selecionar o item de menu que você deseja executar.
3. Pressione rapidamente o botão [ENT/MENU]. Isso executa o item de menu selecionado.
4. Pressione rapidamente o botão [LIVE/WIDER]. Isso retorna você à tela ao vivo.

NOTA

- Se o cursor estiver no menu principal, pressionar longamente o botão [ENT/MENU] retorna você para a tela ao vivo.
- Se o cursor estiver no submenu, pressionar longamente o botão [ENT/MENU] move o cursor para o menu principal.

Menu principal	Submenu	Configurações disponíveis
TITLE INPUT 	-	<b>Entrada de título.</b> Um título pode ser exibido na tela ao vivo, na tela congelada e em imagens registradas. A entrada pode ter até 30 caracteres.
WHITE BALANCE 	-	<b>Ajuste do equilíbrio de branco (apenas na tela ao vivo).</b> Após a troca da unidade de videoscópio, capture a imagem de um objeto branco, tal como uma folha de papel, a uma distância de 50 a 60 mm.
CHANGE FOLDER 	-	<b>Especifica uma pasta para gravação e reprodução de imagens.</b> O padrão é "100IV7R1".
RECORD 	FILE NAME MARK 	<b>Acrescenta uma letra ao final dos nomes de arquivos de imagem.</b> Você pode selecionar entre _A, _B e _C. É exibida uma tela para selecionar a letra a ser acrescentada ao final de cada arquivo de imagem.
	PRINT SCREEN ON/OFF 	<b>Adiciona data, título e outras informações a imagens gravadas.</b> Especifica se data, hora, título, logotipo e outras informações na tela devem ser gravadas na imagem.
	REC FUNCTION 	<b>Configuração de tipo de imagem do botão [FRZ/REC].</b> Pressionar longamente o botão [FRZ/REC] executa uma das operações descritas a seguir. STILL+MOVIE Tela Ao vivo: Grava imagens estáticas e imagens em movimento. Tela Congelar: Grava apenas imagens estáticas. STILL ONLY Tela Ao vivo: Grava apenas imagens estáticas. Tela Congelar: Grava apenas imagens estáticas.
SELECT PDF FILE 	-	<b>Tela de arquivo PDF.</b> Seleciona arquivos PDF armazenados na pasta "PDF" na unidade USB flash para que possam ser visualizados.
SETUP 	MEDIA FORMAT 	<b>Formatação (inicialização) de unidade USB flash.</b>
	DATE/TIME/LOGO 	<b>Configuração de informações na tela.</b> Especifica se informações de tela (data, hora, título etc.) devem ser mostradas no monitor LCD. ALL: Mostrar data, hora, título, logotipo "OLYMPUS", nível de zoom e nível de brilho. DATE/TIME/LOGO: Mostrar data, hora, título e logotipo "OLYMPUS". DATE/TIME: Mostrar data, hora e título. OFF: Não mostrar informações.
	BEEP ON/OFF 	<b>Saída do som de bipe.</b>
	SCOPE INITIALIZATION 	<b>Execução da inicialização do videoscópio.</b> Ajusta o nível de ruído do videoscópio. Sempre faça isso quando conectar um novo videoscópio. Faça isso também quando houve muito ruído na tela.
	DATE TIME 	<b>Configurações de data e hora.</b>
	LANGUAGE 	<b>Exibe a seleção de idioma.</b> Inglês e outros idiomas dispõem de suporte. O padrão é "Inglês".
	TV FORMAT 	<b>Mudança do formato de TV.</b>

## Utilização das telas miniatura/recuperar

Botão	Configurações disponíveis
<b>DELETE</b> 	<b>Exclui uma imagem gravada.</b> Na tela recuperar, a imagem atualmente exibida é excluída. Na tela miniatura, a imagem atualmente selecionada ou todas as imagens com marcas de verificação (✓) são excluídas.
<b>CHANGE FOLDER</b> 	<b>Especifica uma pasta para gravação e reprodução de imagens (apenas tela miniatura).</b> O padrão é "100IV7R1".
<b>COPY FILE</b> 	<b>Copia o arquivo de imagem entre pastas (apenas tela miniatura).</b> A imagem atualmente selecionada ou todas as imagens com marcas de verificação (✓) na tela miniatura são excluídas. Adicionalmente, novas pastas em um destino de cópia podem ser criadas e novas pastas podem ser nomeadas.
<b>MOVE FILE</b> 	<b>Move arquivos de imagem entre pastas (apenas tela miniatura).</b> A imagem atualmente selecionada ou todas as imagens com marcas de verificação (✓) na tela miniatura são excluídas. Adicionalmente, novas pastas em um destino de movimentação podem ser criadas e novas pastas podem ser nomeadas.
<b>RENAME FILE</b> 	<b>Renomeia arquivos de imagem (apenas tela miniatura).</b>
<b>MEDIA FORMAT</b> 	<b>Formata (inicializa) unidades USB flash (apenas tela miniatura).</b>



















### NOTA

- Você pode usar apenas caracteres alfanuméricos e símbolos para nomes de pasta e de arquivo. Alguns símbolos também estão indisponíveis para nomes de pasta e de arquivo.

## Operações na tela de arquivo PDF

No menu onde o arquivo PDF é exibido, você pode trabalhar com esse arquivo PDF como mostrado abaixo.

Menu principal PDF	Submenu PDF	Descrição funcional
<b>MOVE PDF DOCUMENT</b> 		<b>Exibe a página inicial.</b>
		<b>Exibe a página anterior.</b> Pressionar longamente o botão [BRT ▲] proporciona a você o mesmo efeito.
		<b>Exibe a página seguinte.</b> Pressionar longamente o botão [BRT ▼] proporciona a você o mesmo efeito.
		<b>Exibe a última página.</b>
		<b>Exibe sua página desejada.</b>
<b>EXPAND/SHRINK PDF DOCUMENT</b> 		<b>Exibe a página inteira.</b>
		<b>Exibe a página para ajustar à largura.</b>
		<b>Exibe a página para ajustar à altura.</b>
		<b>Faz zoom de aproximação na página.</b> Pressionar longamente o botão [T ] proporciona a você o mesmo efeito.
		<b>Faz zoom de afastamento na página.</b> Pressionar longamente o botão [W ] proporciona a você o mesmo efeito.
<b>ROTATE PDF DOCUMENT</b> 		<b>Gira a página no sentido anti-horário.</b> Todas as páginas no documento também são giradas para corresponder à página sendo exibida.
		<b>Gira a página no sentido horário.</b> Todas as páginas no documento também são giradas para corresponder à página sendo exibida.

Menu principal PDF	Submenu PDF	Descrição funcional
<b>DISPLAY PDF INFORMATION</b> 	-	<b>Permite a você exibir ou ocultar o nome do arquivo PDF, o número da página atual/total de páginas, a posição na página da parte sendo exibida (vertical/horizontal) e as barras de rolagem na tela PDF.</b>
<b>SPLIT SCREEN ON/OFF</b> 	-	<b>Permite a você dividir e exibir a tela PDF e a tela ao vivo ou tela congelada.</b> Você pode comutar entre a tela PDF e a tela ao vivo ou a tela congelada pressionando o botão [VIEW] (mantenha pressionado por curto tempo).

## Inserir títulos

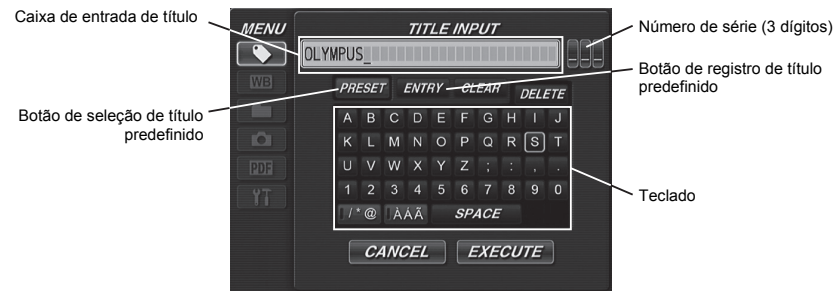

### Inserir texto a partir do teclado na tela

- Selecione o modo de entrada e pressione rapidamente o botão [ENT/MENU].
- Selecione o texto no teclado na tela e pressione rapidamente o botão [ENT/MENU].
- Edite o texto, se necessário.

### Selecionar um título predefinido para entrada

- Selecione [PRESET] e pressione rapidamente o botão [ENT/MENU].
- Selecione a cadeia de caracteres de texto no teclado na lista de títulos predefinidos e pressione rapidamente o botão [ENT/MENU].
- Repita as etapas 1 e 2 para concluir a entrada de um título.

## Precaução de segurança

### Precauções gerais de segurança

Observe as precauções descritas abaixo quando manusear o instrumento.

#### PERIGO

- Nunca use este instrumento para observação dentro de uma cavidade do corpo humano ou de um animal.
- Nunca use o instrumento nos tipos de ambientes descritos a seguir.
- Onde estiver presente uma atmosfera inflamável

#### ATENÇÃO

- Não repare, desmonte ou modifique o instrumento
- Para imediatamente de usar o instrumento ao primeiro sinal de fumaça, odor anormal, ruído anormal ou qualquer outra anormalidade.
- Não introduza o tubo de inserção em um objeto de observação que esteja em funcionamento ou conduzindo eletricidade.
- Antes de guardar o instrumento em sua maleta para transporte, certifique-se de desligar a energia e remover a bateria.

#### CUIDADO

- Não use este instrumento em um ambiente fortemente radioativo ou em qualquer outro ambiente que não esteja em conformidade com o ambiente de operação especificado.

- Não introduza o tubo de inserção em um objeto de observação dentro de um ambiente fora do intervalo de temperatura de operação.
- Não segure a unidade de controle por longo tempo enquanto estiver usando o instrumento em um ambiente muito quente.
- Não continue a usar o instrumento quando ele estiver molhado com condensação.
- Tome cuidado para que seus pés não tropecem no cabos de alimentação ou outros cabos.
- Use apenas o cabo de alimentação e o adaptador de CA especificados pela EVIDENT.
- Para assegurar a segurança elétrica, conecte o cabo de alimentação a uma tomada 3P.
- Não desconecte o cabo de alimentação enquanto o sistema estiver ligado.
- Não use o adaptador de CA ao ar livre.
- Não sujeite o adaptador de CA a impactos fortes, como batidas contra a parede, deixá-lo cair etc.
- Não conecte o cabo de alimentação CA a tomadas com características nominais diferentes.
- Sempre segure o plugue quando desconectando-o de uma tomada elétrica.
- Não deixe a iluminação da extremidade distal ligada.
- Não olhe diretamente na iluminação sendo emitida pela extremidade distal.
- Não exponha o monitor LCD a impactos fortes, pressões fortes ou deixe que ele seja arranhado por um objeto duro ou pontudo.
- Não sujeite o tubo de inserção ou outros cabos a puxões fortes, e não mova a unidade principal segurando pelos cabos.
- Não permita que líquidos diferentes de água, água salgada, óleo de máquina ou óleo diesel entrem em contato com o tubo de inserção.
- Não permita que água entre em contato com outras partes que não o tubo de inserção.
- Não sujeite a extremidade distal a quedas, impactos ou puxões, e não exponha a seção de angulação a impactos ou dobras severas.
- A extremidade distal do tubo de inserção estará quente imediatamente após ser usada em ambientes muito quentes.
- Observe as precauções a seguir sempre que operar a seção de angulação.
  - Não dobre o tubo de inserção de forma que o raio da dobra seja inferior a raio mínimo de dobragem de 20 mm.
  - Se você perceber alguma anormalidade durante a operação de angulação, não tente forçar a operação de angulação.
- Nunca use um tubo de inserção quando qualquer de suas partes estiver folgada.
- Não permita que metal ou outros objetos estranhos entrem na unidade principal através de conectores, terminais de conectores ou quaisquer outras aberturas.
- Evite deixar a unidade principal cair acidentalmente enquanto cabos ou dispositivos estejam ainda presos aos conectores.
- Sempre que os conectores ficarem molhados, limpe-os antes de usar. Da mesma forma, se os conectores entupirem com material estranho, remova esse material antes de usar.
- Não conecte qualquer unidade USB flash ao conector USB exceto a unidade padrão fornecida ou recomendada pela EVIDENT.
- Não toque nos terminais quando conectar ou desconectar a unidade USB flash ou a bateria.
- Observe as precauções a seguir sempre que manusear a cobertura da bateria, a tampa do conector de vídeo e a tampa do conector do adaptador de CA.
  - Não abra ou feche coberturas/tampas com as mãos molhadas.
  - Não abra ou feche coberturas/tampas em áreas sujeitas a alta umidade e/ou poeira.
  - Feche coberturas/tampas antes de guardar o instrumento e quando ele não estiver em uso.
- Certifique-se de que a unidade USB flash esteja corretamente carregada antes de usá-la.
- Não remova a bateria ou o adaptador de CA enquanto o sistema estiver funcionando.
- Se o indicador de bateria começar a piscar, desligue a energia imediatamente ou conecte o adaptador de CA.
- Observe as precauções a seguir sempre que remover o instrumento de sua maleta para transporte.
  - Não aplique força indevida quando puxar o tubo de inserção da ranhura no colchão.
  - Quando remover a unidade principal, não a levante pelo tubo de inserção.
- Observe as precauções a seguir sempre que armazenar o instrumento em sua maleta para transporte.
  - Antes de armazenar o instrumento, alinhe a marca "F" no anel de travamento de angulação com a marca "▼" e, em seguida, libere a alavanca de travamento de angulação.
  - Certifique-se de que a extremidade distal tenha esfriado antes de guardá-la.
  - Certifique-se de que o tubo de inserção não esteja torcido antes de guardá-lo.
  - Quando fechar a tampa superior da maleta para transporte, cuidado para não prender suas mãos, correia, tubo de inserção ou cabos.
  - Certifique-se de que o trinco na maleta para transporte esteja seguramente travado.
- Quando pendurar a unidade em seu pescoço pela correia de ombro, não permita que ela prenda em outros objetos.
- Não guarde o instrumento na maleta para transporte com a correia de ombro ainda presa.
- Faça cópias de segurança dos dados gravados regularmente.
- Não armazene o instrumento nos locais a seguir.
  - Ambientes sujeitos a alta temperatura, alta umidade e grande quantidade de poeira ou partículas.
  - Locais expostos a luz direta do sol ou radiação
  - Locais sujeitos a gás que inclui haleta<sup>11</sup>

\*1 O desempenho de algumas partes elétricas deteriorará quando expostas a gases como o haleta existente em inseticidas, herbicidas e extintores de incêndio.

- Quando descartar o produto, certifique-se de fazê-lo de acordo com todas as leis, regras e regulamentos locais.

## Precauções com a bateria

Observe as precauções descritas abaixo quando manusear a bateria. Caso contrário, podem resultar vazamentos de fluido de bateria, superaquecimento, fumaça, ruptura, choque elétrico e/ou queimaduras.

### PERIGO

- Use apenas a bateria especificada NC2040OL24 e o carregador de bateria CH5000C ou CH5000X.
- Não permita que conectores entrem em curto-circuito.
- Não tente aplicar solda diretamente em um terminal.
- Não conecte os eletrodos da bateria com metal, carregue ou guarde a bateria junto com objetos de metal.
- Não conecte a bateria diretamente a uma tomada elétrica ou acendedor de cigarros de um automóvel.
- Não mergulhe a bateria em água doce ou água do mar, ou permita que a bateria fique molhada.
- Não jogue a bateria no fogo ou submeta-a a calor.
- Não tente abrir ou modificar a bateria.
- Não perfure a bateria, bata nela com um martelo ou pise nela.
- Não sujeite a bateria a impactos fortes.
- Não use ou deixe a bateria onde ela fique exposta a luz direta do sol, em um automóvel fechado no sol, próximo a um aquecedor etc.
- Fluido vazando da bateria pode causar perda de visão. Se ele entrar em contato com seus olhos, lave-os abundantemente com água corrente ou outra água limpa sem esfregar. Entre em contato com um médico imediatamente.
- Não use o carregador de bateria ao ar livre.

### ATENÇÃO

- Não cubra o carregador de bateria com vestimentas, roupas de cama ou outro material enquanto carregando.
- Após o carregamento estar concluído, sempre se certifique de desconectar da tomada elétrica o plugue de alimentação do carregador de bateria.
- Desconecte o carregador de bateria imediatamente e pare de usá-lo ao primeiro sinal de superaquecimento, odor anormal, ruído anormal, fumaça ou outra anormalidade.
- Se o carregador de bateria não puder concluir o carregamento da bateria no tempo especificado de recarregamento, pare de tentar recarregar a bateria.
- Não use uma bateria se ela mostrar qualquer irregularidade tal como vazamento de fluido, descoloração, deformação ou outra anormalidade.
- Caso o fluido da bateria entre em contato com sua pele ou vestimenta, enxágue imediatamente com água corrente ou outra água limpa.
- Não permita que o compartimento da bateria fique deformado e nunca coloque qualquer objeto estranho nele.
- Não permita que metal, água ou qualquer outro fluido penetre no compartimento de bateria ou nos terminais da bateria.
- Remova a bateria imediatamente após usar o instrumento por longo tempo.
- Não deixe a bateria em um local sujeito a umidade, vazamento de água ou temperaturas extremamente altas ou baixas.
- Não toque nos terminais da bateria com as mãos molhadas.
- Se você não planeja usar a bateria por longo tempo, remova-a da unidade principal e guarde em um local seco.
- Mantenha a bateria fora do alcance de crianças pequenas.

### CUIDADO

- Se você estiver experimentando problemas em colocar a bateria, não tente forçá-la no lugar.
- Se você tiver problemas em remover a bateria do instrumento, não aplique força indevida.
- Quando descartar uma bateria, certifique-se de fazê-lo de acordo com todas as leis, regras e regulamentos locais.
- Quando substituir a bateria, não a insira ou remova repetidamente.

Manufactured by  
**EVIDENT CORPORATION**  
 6666 Inatomi, Tatsuno-machi, Kamiina-gun, Nagano 399-0495, Japan

MM1503 02