



FocusPC



- Interfaccia pratica
- Potenti funzioni di acquisizione
- Analisi flessibile
- Layout personalizzabili

FocusPC

Potente, flessibile e pratico

Olympus offre una soluzione avanzata di integrazione phased array che soddisfa le necessità dei clienti più esigenti. Questa soluzione comprende: l'unità di acquisizione performante e modulabile FOCUS PX; il potente software di analisi e acquisizione dati FocusPC; due kit di sviluppo software (SDK), FocusControl e FocusData per personalizzare la propria interfaccia software basata su una specifica applicazione e per gestire FocusPC, in modo da avvalersi di una soluzione di ispezione completamente automatizzata.

Strumento



FOCUS PX



Software



FocusPC, FocusControl e FocusData

Interfaccia pratica

FocusPC è progettato per permettere un facile accesso alle funzioni usate comunemente, in modo da semplificare e migliorare l'efficienza operativa.

Barra strumenti

Semplice accesso alle funzionalità di concezione, taratura, ispezione e analisi.

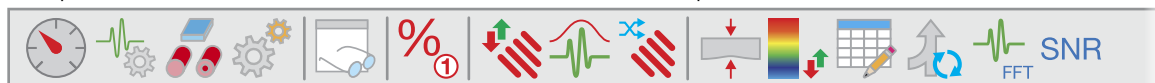

Dashboard

Gestione pratica della sequenza di ispezione e dei gruppi.

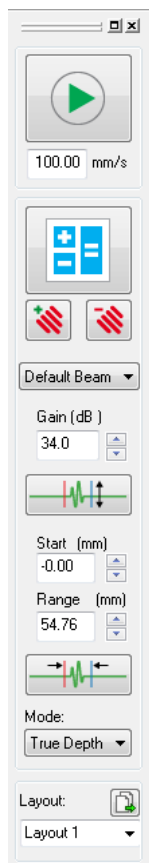

Layout ottimizzati per la configurazione, l'acquisizione e l'analisi

Flessibile suddivisione e riorganizzazione delle diverse viste.

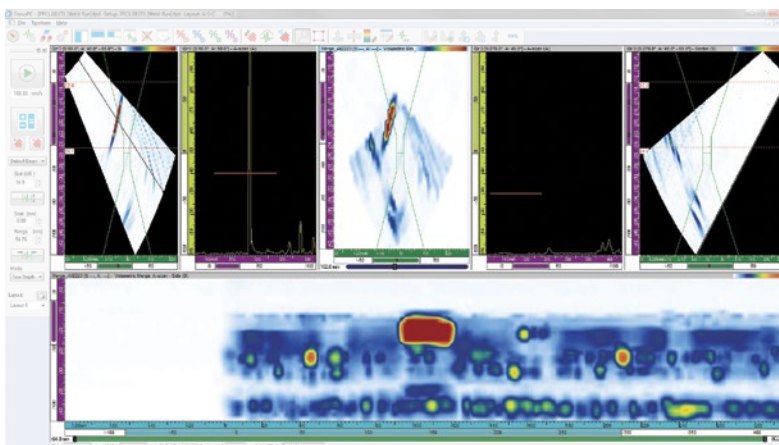

Strumenti potenti



Concezione: Configurazioni PA, UT e TOFD.



Taratura: Ritardo dei fasci, sensibilità e TCG.

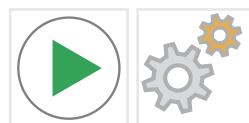

Ispezione: Gestione della forma delle componenti da ispezionare e della automatizzazione.



Analisi: Funzionalità potenti per l'analisi dei dati ottimizzati.

Settore aerospaziale e della difesa

Durante l'ultima decade, l'intenso sviluppo del settore aerospaziale e della difesa ha intensificato la richiesta produttiva presso i produttori di aerei e i rispettivi fornitori. La crescente necessità di ispezionare componenti a forma complessa riducendo i tempi del ciclo, spinge i produttori a migliorare l'efficienza del proprio processo di ispezione.

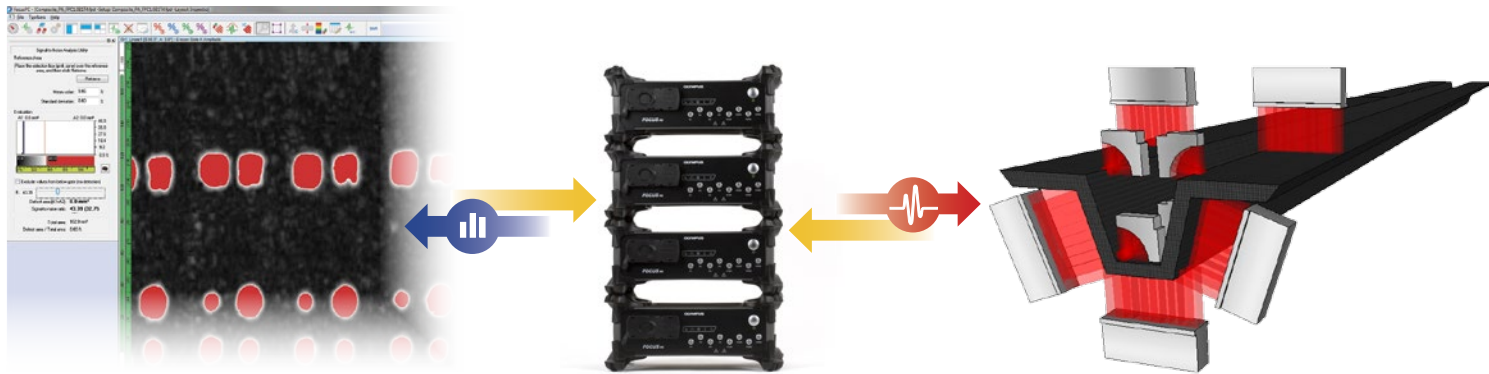

Ispezione di componenti di dimensioni elevate

La funzione di ispezione continua permette l'ispezione di componenti di dimensioni elevate senza essere obbligati a interrompere la sequenza di ispezione. Sono quindi prodotti in continuo i file di dati dell'ispezione, riducendo significativamente i tempi di ispezione.

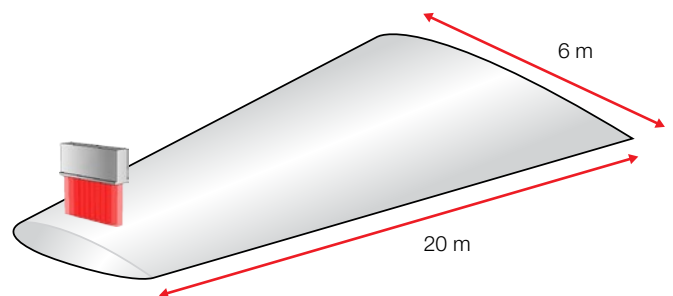

Modulabilità

Possono essere usate in parallelo fino a quattro unità FOCUS PX gestite da una singola applicazione FocusPC. Questo permette di usare una singola interfaccia software per le configurazioni avanzate multi-sonde.

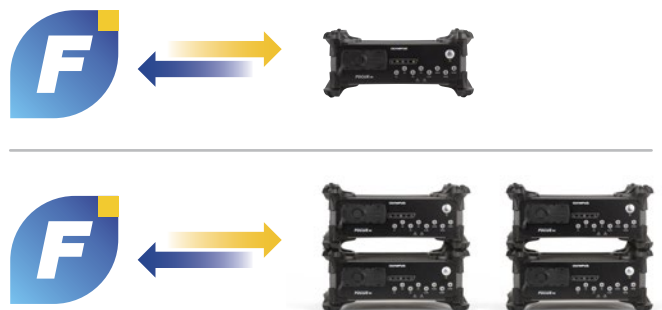

Trasporti

Nel settore dei trasporti, i produttori di componenti per le ferrovie e i gestori dell'operatività delle ferrovie sono sottoposti a controlli qualità rigorosi. Per assicurare la sicurezza e l'integrità dei treni, le ruote e gli assi devono essere ispezionati al termine del processo di produzione e regolarmente durante l'intero ciclo di vita.

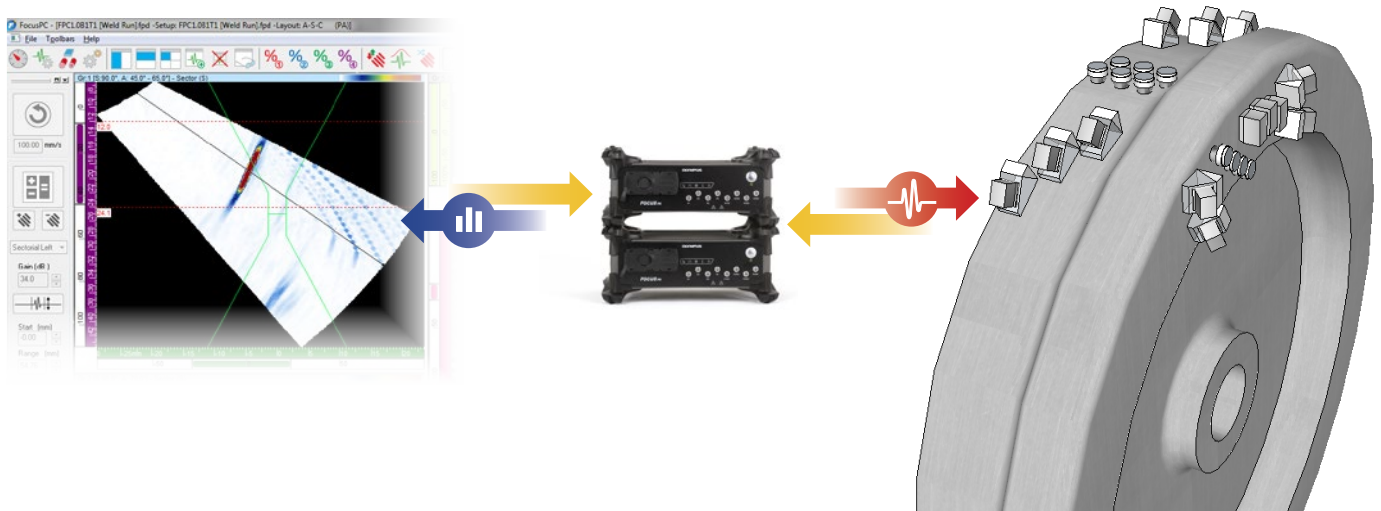

Configurazioni avanzate di ultrasuoni phased array e convenzionali

Usare le configurazioni di ispezione con una combinazione di phased array e UT convenzionali per assicurare la copertura volumetrica dell'area di interesse conforme alle norme.

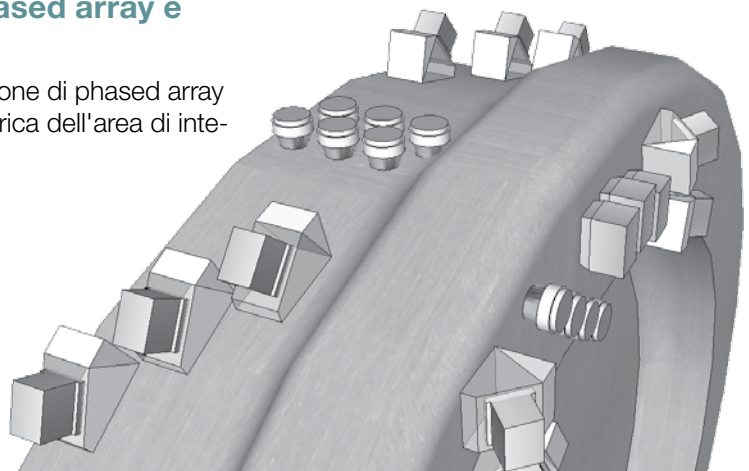

Layout personalizzabili

Il FocusPC permette di personalizzare completamente delle schermate in modo da poterle adattare in maniera ottimale alle esigenze applicative specifiche. Ogni vista ha inoltre diverse opzioni personalizzabili, ottimizzando l'operatività e l'efficienza dell'utente.

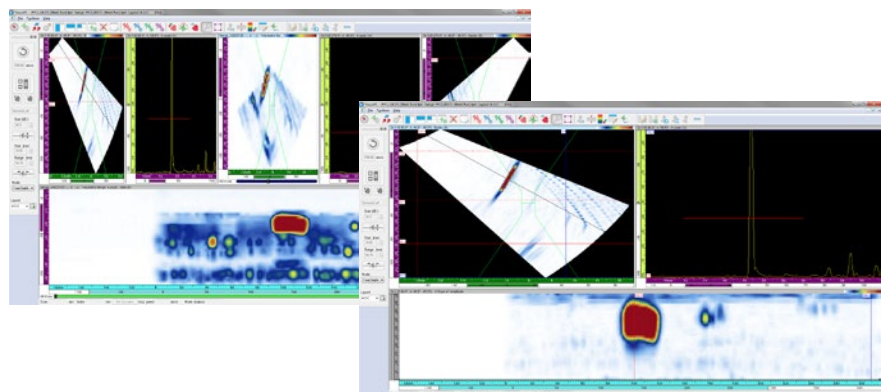

Settore metallurgico

Le aziende metallurgiche devono produrre componenti di elevata qualità per numerose applicazioni. Queste aziende devono poter avvalersi di soluzioni ispettive ad elevata performance per effettuare delle ispezioni rigorose, riducendo i tempi del ciclo, in modo da ottimizzare la produzione.

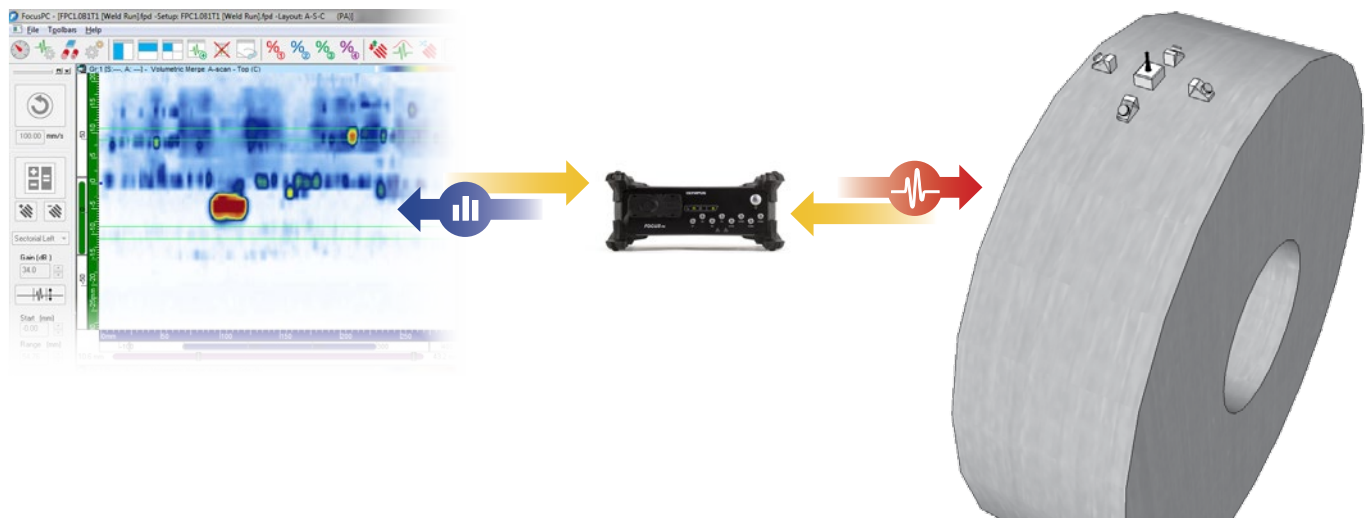

Memorizzazione di A-scan condizionali

Il FocusPC permette di memorizzare i dati A-scan solamente in aree dove sono identificati i difetti. In una sola ispezione possono essere quindi coperte aree più ampie con file di dati di dimensioni più ridotte.

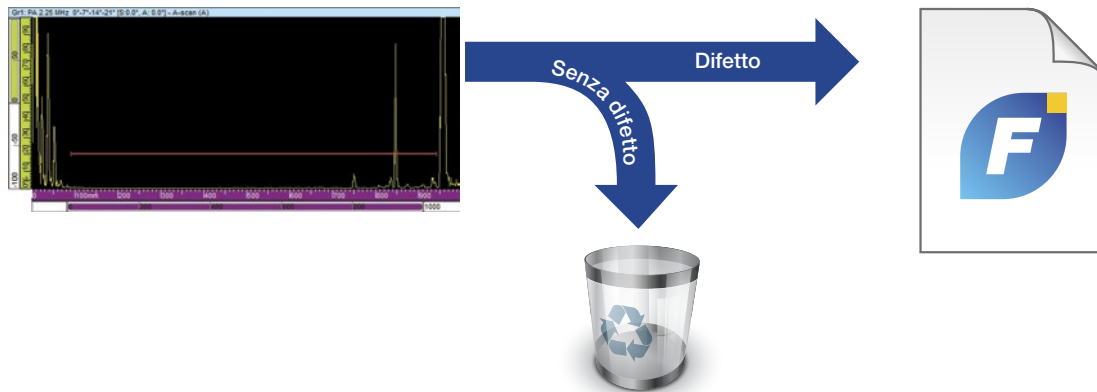

Importazione di TCG in base alla DGS

Il FocusPC può essere usato per importare le curve TCG personalizzate, permettendo la creazione di dimensionamento dei difetti e di amplificazione dei difetti in conformità alle norme DGS.

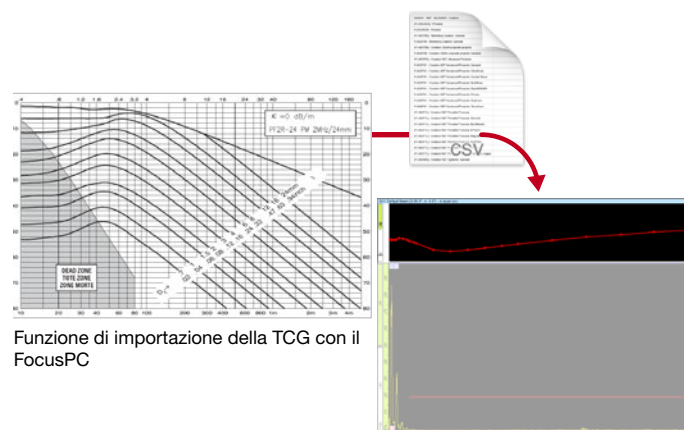

Funzione di importazione della TCG con il FocusPC

Automatizzazione del sistema

Kit di Sviluppo Software FocusControl

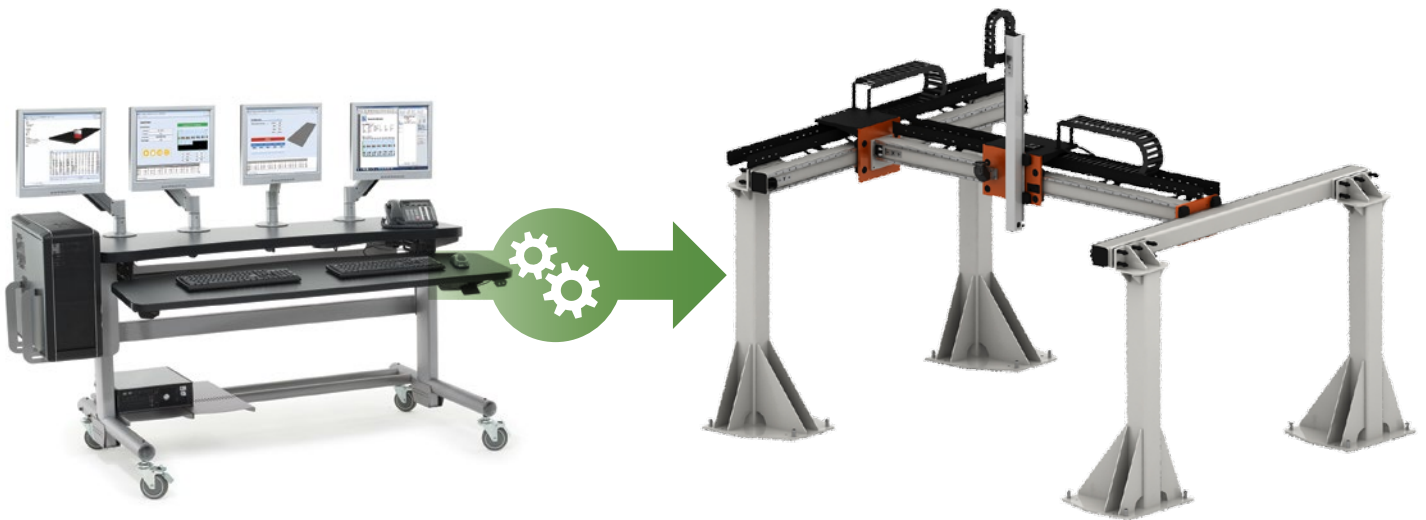

Tempi di ispezione ridotti

Il FocusControl può essere usato per sviluppare il software personalizzato per gestire e automatizzare completamente il processo d'ispezione, ottimizzando il tempo del ciclo e migliorando l'efficienza generale del sistema.



Miglioramento della probabilità di rilevamento

Attraverso il FocusControl è possibile automatizzare la sequenza di ispezione, migliorando la probabilità di rilevamento (POD) diminuendo il rischio di errori umani.

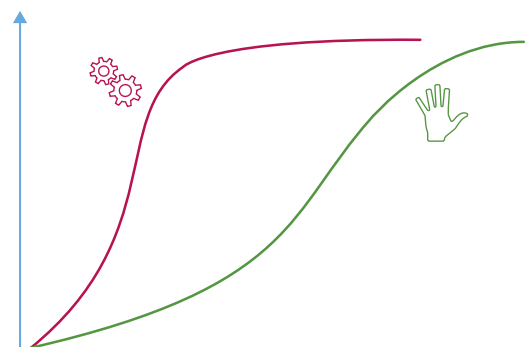

Confronto della Probabilità di rilevamento (POD) tra la sequenza di ispezione manuale (a sinistra) e automatizzata (a destra)

Analisi personalizzata dei dati

Kit di Sviluppo Software FocusData

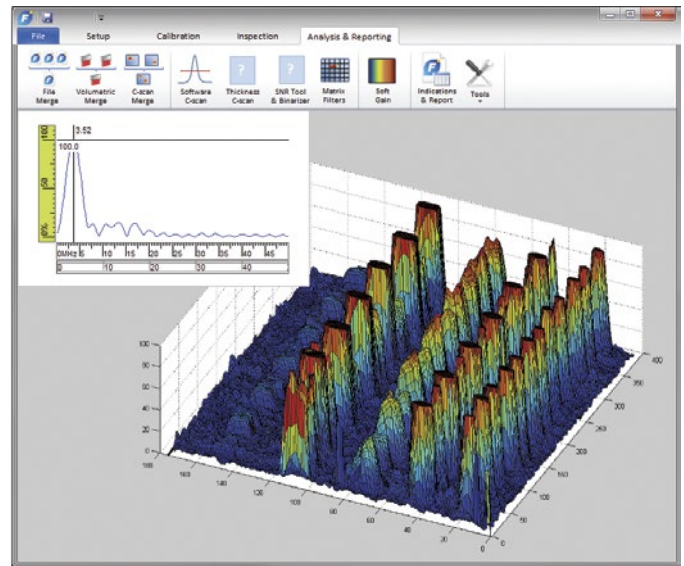

Presentazione di dati specifica per l'applicazione

FocusData può essere usato per creare delle interfacce personalizzate in grado di presentare i dati in base alla forma corrente della componente da ispezionare, rendendo per l'utente l'interpretazione più intuitiva e l'identificazione dei difetti più efficiente.

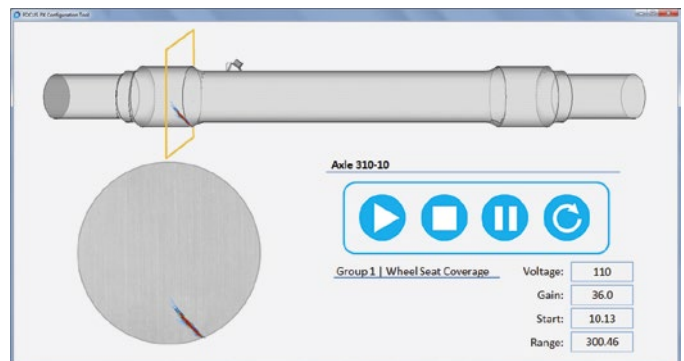

Analisi automatica dei dati

È possibile definire degli schemi automatici di identificazione dei difetti rendendo il processo di analisi più efficiente classificando automaticamente i dati di ispezione per identificare e dimensionare i difetti.

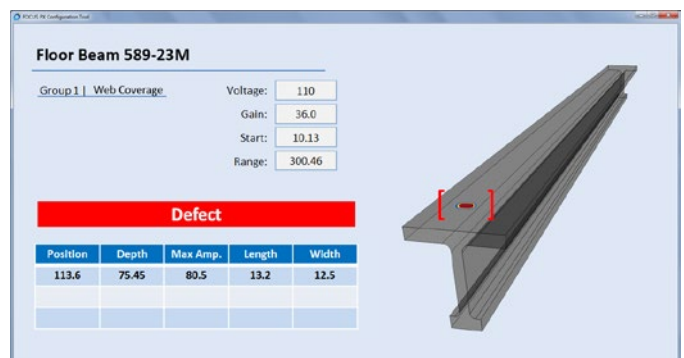

Specifiche tecniche e informazioni per l'acquisto del FocusPC

Funzionalità del FocusPC

Concezione

Gestione delle sonde UT convenzionali
Gestione delle sonde TOFD
Gestione delle sonde Lineari 1D e Matriciali 2D
Gestione delle sonde Dual Linear Array
Elevato numero di leggi focali (fino a 1024)

Taratura

Taratura del ritardo dei fasci
Taratura della sensibilità
Taratura della curva TCG

Ispezione

Gestione multimodulare (fino a 4 FOCUS PX)
Produttività elevata dei dati (fino a 60 MB/s)
Ispezione in continuo
A-scan condizionale
Gestione della sequenza di ispezione attraverso gli Ingressi digitali

Analisi standard

Unità di misura metriche o inglesi
Visualizzazione multi-gruppo
Zoom in avanti e indietro
Schermata Weld overlay predefinita
Gruppi delle misure selezionabili (letture)
Regolazione dei gate in modalità di analisi
C-scan in modalità di analisi
Visualizzazione e modifica delle tabelle delle indicazioni
Aggiunta ed eliminazione di voci nelle tabelle delle indicazioni
Generatore di rapporti integrato
Modifica/creazione della palette di colori
Capacità di visualizzazione dei gruppi TOFD
Visualizzazione combinata di ultrasuoni phased array e TOFD
Tarature TOFD in modalità analisi
Sincronizzazione dell'onda laterale in modalità d'analisi
Esportazione di dati a file di testo
Unione dei file di dati

Analisi avanzate

Strumento di unione volumetrica (manuale o automatica)
Regolazione del guadagno software
Creazione di layout
Capacità di salvataggio di layout personalizzati
Capacità di visualizzazione dei salti (skip)
Visualizzazione della vista polare
Zone tool per misure statistiche
Capacità di apertura simultanea di diversi file
Strumento di unione dei C-scan
Rimozione dell'onda laterale TOFD in modalità di analisi
Taratura degli assi di scansione, dell'indice, e degli ultrasuoni in modalità di analisi
Strumento di analisi del rapporto segnale-rumore
Calcolo della Trasformata di Fourier Veloce

Personalizzazione del sistema

I sistemi d'ispezione sono personalizzabili per soddisfare le proprie esigenze di ispezione.

Kit di Sviluppo Software FocusData



Il kit di sviluppo software FocusData permette l'accesso diretto ai dati di ispezione (A-scan, C-scan e Spessore) e ai parametri di acquisizione più importanti. Questi dati possono essere importati in software esterni dedicati all'applicazione e usati per l'elaborazione e la visualizzazione di dati personalizzati.

Kit di Sviluppo Software FocusControl



Il kit di sviluppo software FocusControl permette a un software esterno di controllare il FocusPC in locale o in remoto. È quindi possibile lo sviluppo di interfacce utenti specifiche per l'applicazione, in modo da controllare il flusso di lavoro dell'ispezione e migliorare l'efficienza dell'operatore.

OPZIONI E ACCESSORI

Codice fabbricante	Descrizione
FPC-10-F	Software di analisi e di ispezione FocusPC 1.0
FPC-10-A	Software di analisi FocusPC 1.0
FDATA	SDK FocusData
FCONTROL	SDK FocusControl
FPC-INTEG	FocusPC 1.0 Full, FocusControl, FocusData e supporto o formazione disponibili sul posto (prezzo speciale)

www.olympus-ims.com

OLYMPUS

OLYMPUS EUROPA SE & CO. KG
Wendenstraße 14-18, 20097 Hamburg, Germania, Tel.: (49) 40-23773-0
OLYMPUS ITALIA S.R.L.
Via Modigliani, 45 - 20090 Segrate Mi, Tel: (39) 02 26972.1

Per qualsiasi domanda, visitare
www.olympus-ims.com/contact-us

OLYMPUS SCIENTIFIC SOLUTIONS AMERICAS CORP.
è certificata ISO 9001, ISO 14001, e OHSAS 18001.
Le caratteristiche tecniche sono soggette a modifiche senza preavviso.
Tutti i nomi dei prodotti sono marchi commercializzati o registrati dai loro rispettivi proprietari
Copyright © 2015 by Olympus.